

## 410220 Oras - Магистральный регулирующий клапан, DN20



Магистральный регулирующий клапан  
с измерительными штуцерами,  
без сливного штуцера  
DN 20 G 3/4

- Техническое помещение

## ТЕХНИЧЕСКИЕ ДАННЫЕ

### Технические характеристики

Относительный диаметр

**DN20**

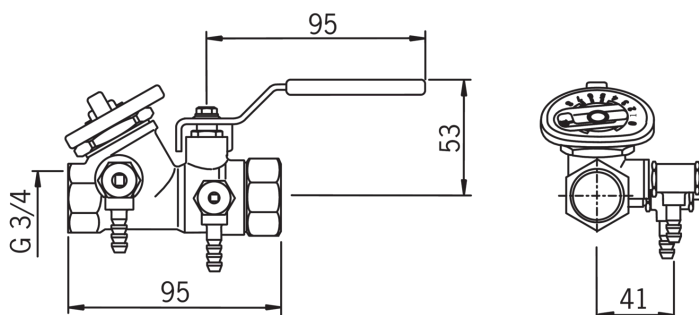
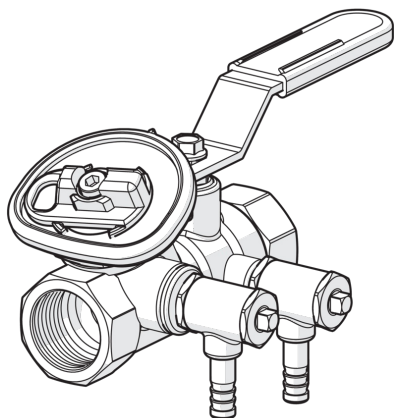

Oras 410220 магистральный регулирующий клапан DN20 PN10 предназначен для регулирования скорости потока воды в магистралях систем отопления.